

Monteringsanvisning

Gellas Funkisbastu 15m²



Tack för att du valde en stuga från Baseco.

Innan ni påbörjar monteringen, öppna paketen och sortera upp materialet efter plocklistan på kommande sidor i monteringsanvisningen.

Kontrollera att alla bitar finns med och är oskadade. Eventuella reklamationer på grund av skada **skall** göras **innan** monteringen påbörjas.

Detta behövs för att montera Gellas Funkisbastu 15m2

Mått på skruv och spik är våra rekommendationer.

Grund

- Vattenpass för att väga in syllen
- Grundstenar 12 st., t.ex. lecablock, gjutna plintar, eller stenplattor

Golv

- 36st Skruv 5,0x100 eller spik 4” för golvåsar (4st/golvås).
- Spik eller skruv enligt önskemål, ca 250st, för golvbrädor.

Stomme

- Träskruv 5,0x100mm ca25st för att fästa väggen i syllen
- Stor hammare eller slägga för att slå ihop knutbrädor. Slagkloss medföljer.









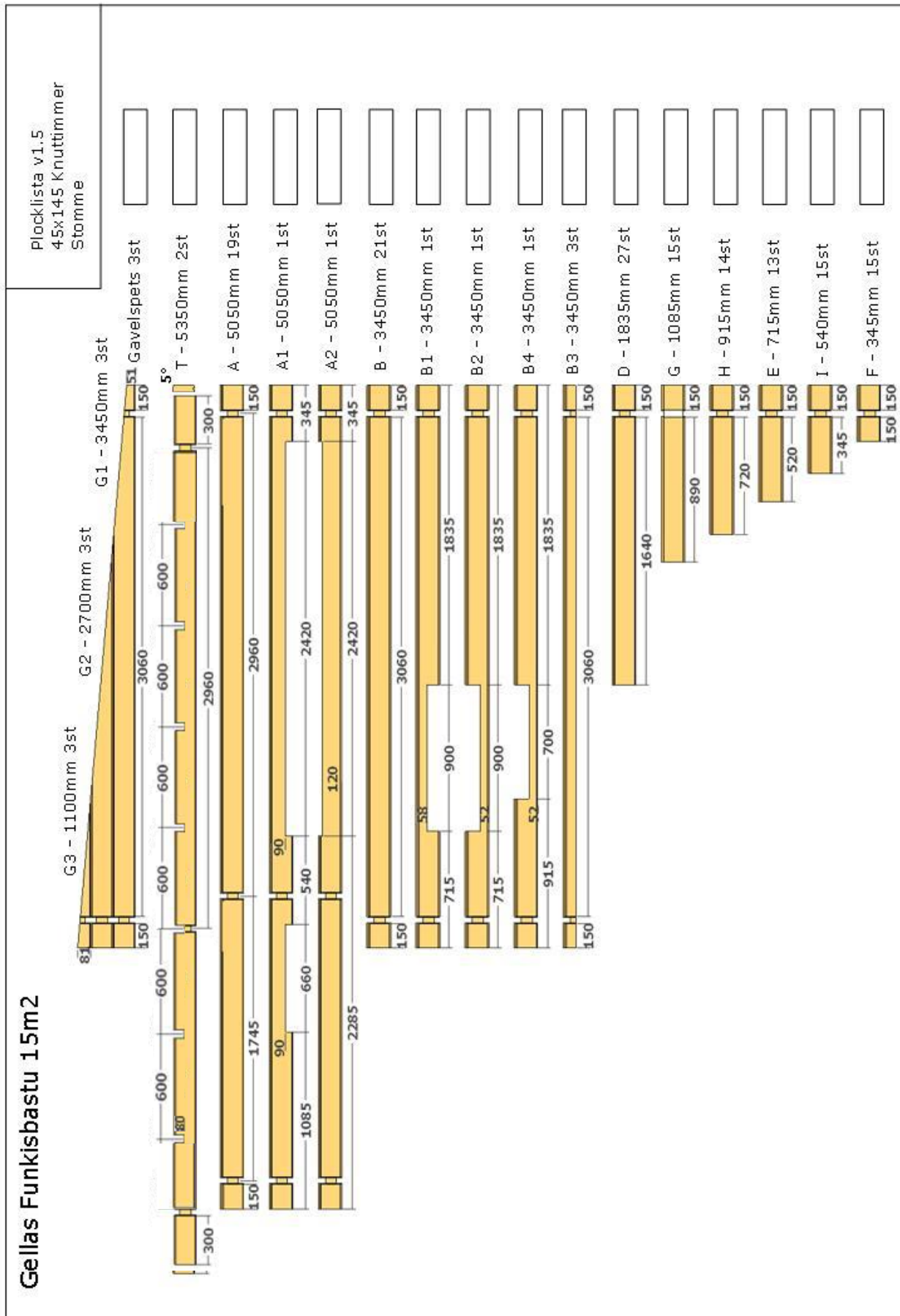

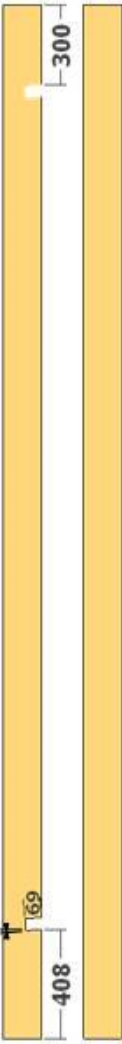

Tak

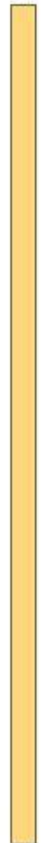
- Till takbrädor, Spik 60mm eller trallskruv 4,2x55mm ca 750st.
- Vindbrädor, takfot, Spik 60mm eller trallskruv 4,2x55mm
- Yttre takåsar 5x100mm 8st

Övrigt

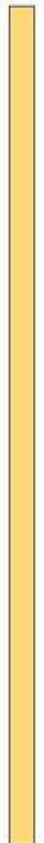
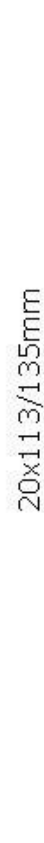
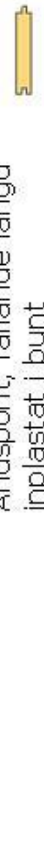
- Trallskruv 4,2x55mm eller spik 60mm till fönster- och dörrfoder
- Träskruv 4,5x90mm till karm till glasparti.
- Trallskruv 4,2x55mm, till innerlister dörrar
- Farmarskruv/plåtspik 4-5st, ev. plåtsax till dropplåt under glasparti.
- Träkilar till bastudörr
- Träskruv 4,5x70-90mm till stödben och konsoler till bastulavar, innerlist fönster
- Bastuaggregat. Vedeltat eller elektriskt.
- Ventiler beroende på val av aggregat.



Gellas Funkisbastu 15m2		Plocklista v1.5 Regel, Tak / Golv
Regel 45x145mm 5°		Takås - 3870mm 6st <input type="text"/>
Regel 45x120mm		Takås - 3870mm 2st <input type="text"/>
Regel 45x95mm		Golvås - 3055mm 10st <input type="text"/>
		Syll/Bärlina - 4555mm 3st <input type="text"/>
		Syll - 3145mm 2st <input type="text"/>
		Karm glasparti uppe - 2313mm 1st <input type="text"/>
		Karm glasparti sida - 2035mm 2st <input type="text"/>
Råplan 22x120mm		4,5m Takfot 5st <input type="text"/>
		Foder 2st <input type="text"/>
		4,2m Vindbräda 4st <input type="text"/>
		Foder 3st <input type="text"/>
		Golv/tak - ca 39m2 <input type="text"/>
		3,9m 5st <input type="text"/>
		4,5m 4st <input type="text"/>
		4,5m 1,5st <input type="text"/>
	20x113/135mm Åndsponst, fallande längd inplastat i bunt	
	Golvlist 18x70mm	
	Dörrlist 30x27mm	
	Fönsterlist 30x56mm	

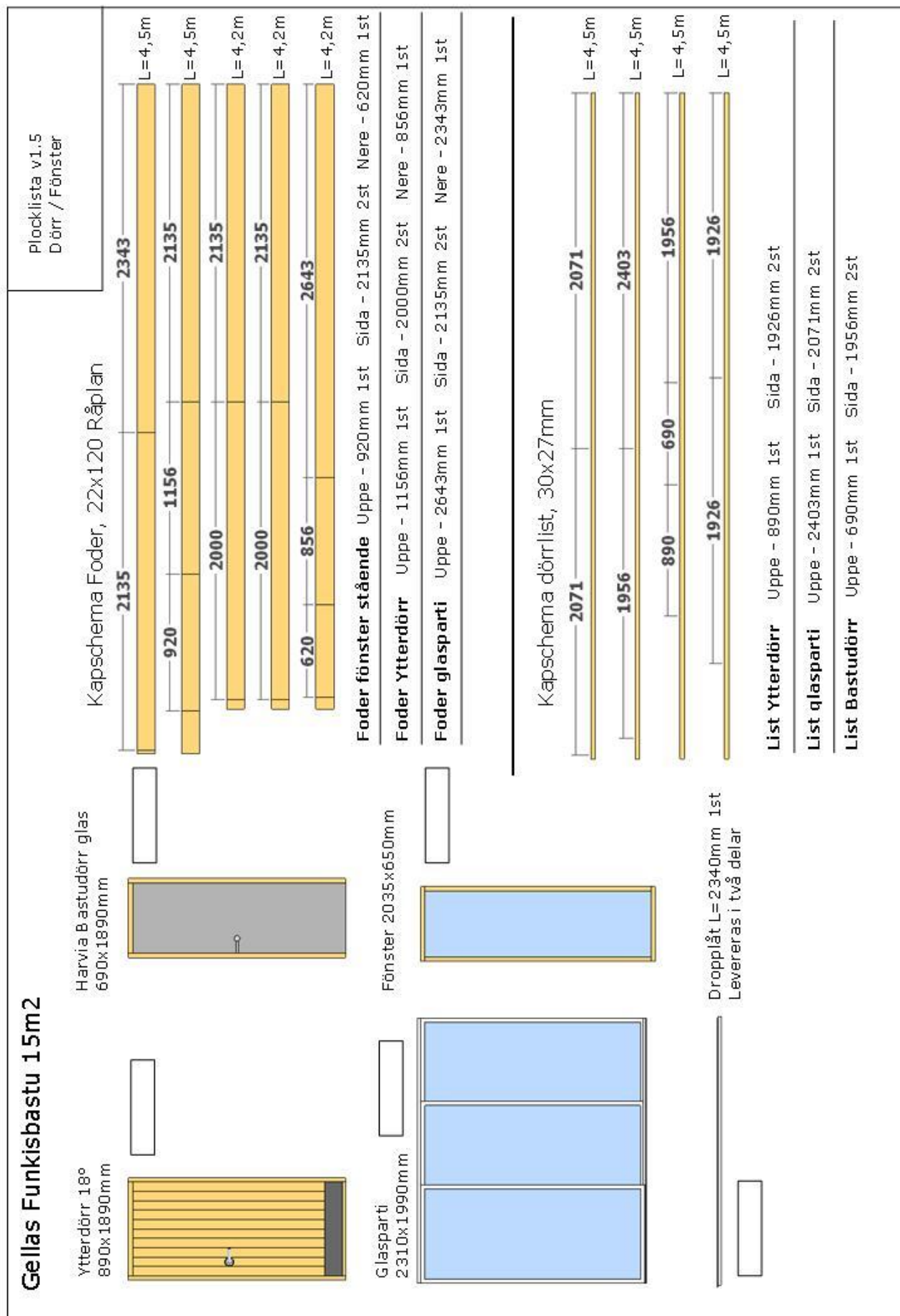

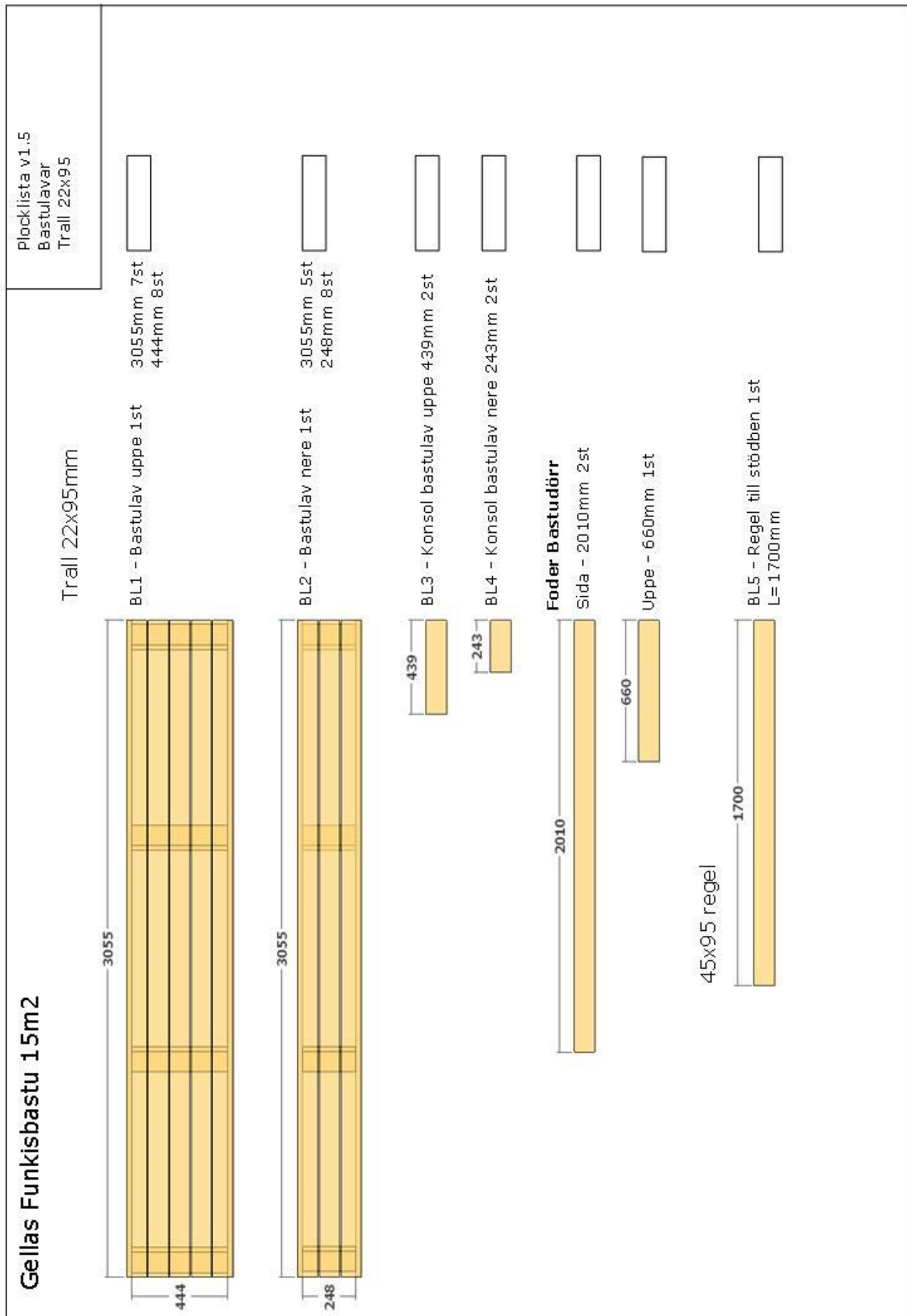

Montering

Stomme

Placera ut grundstenar enligt plintritningen.

OBS! Stenarna som pilarna visar ska vara 50mm lägre.

Öppna upp paketen och sortera upp materialet.

Lägg ut syllen enligt bilden.
Kontrollmät diagonalen för att se att vinklarna är rätt.

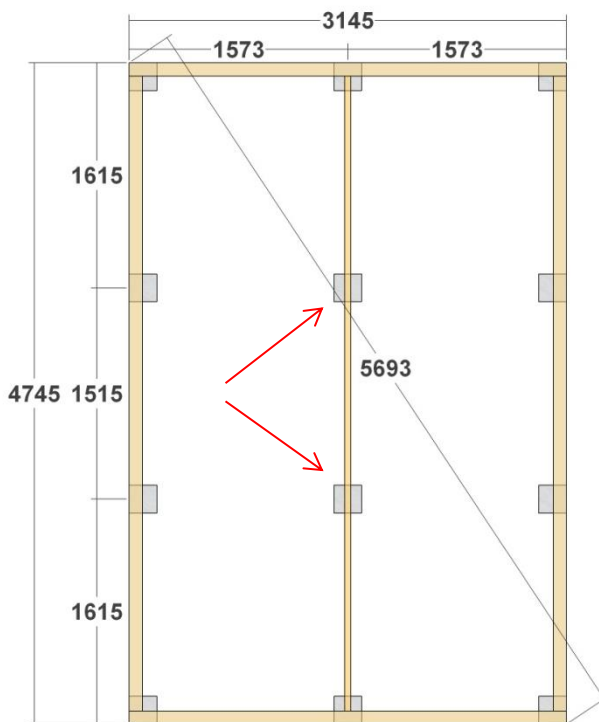

Kapa ur 50mm i bärlinan enligt bilden.

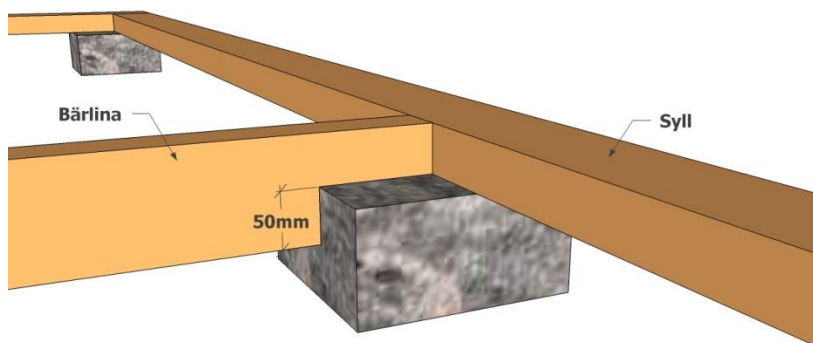

Lägg ihop första väggvarvet på syllen. Ytterväggen ska ligga ca 2-3mm utanför syllen runtom.

Skruva fast första väggvarvet i syllen med träskruv 5,0x100mm.

Skruva snett inifrån genom väggbrädorna. Halvbrädorna B3 kan man skruva rakt uppifrån bredvid spanten.

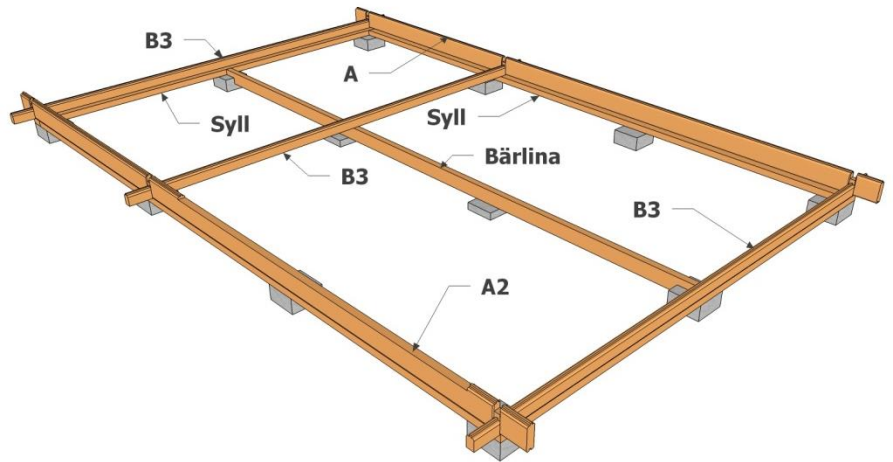

Slå ihop varv efter varv enligt bilderna nedan.

Använd medföljande slagklossar. Slå aldrig direkt på en bräda.

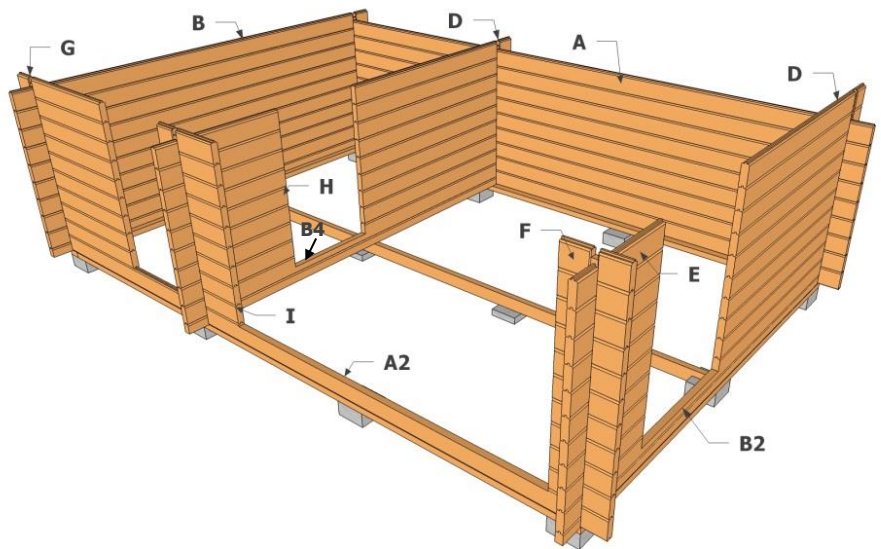

Öppningen för glaspartiet och stående fönster är 15 hela brädvarv högt. Ytterdörren är 13 hela brädvarv högt.

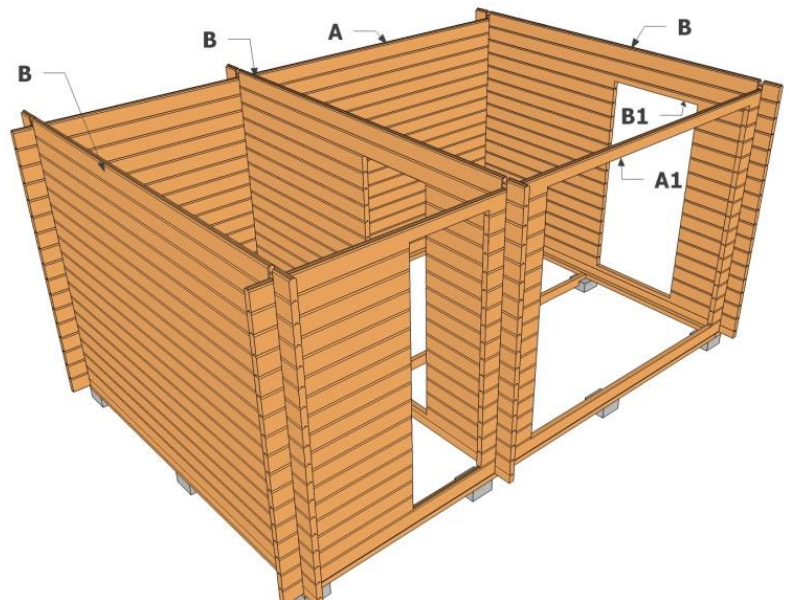

Observera att snedklyvningen på T-bräderna hamnar åt rätt håll. Skruva ihop G1, G2 och G3 med lämplig träskruv när de ligger på plats.

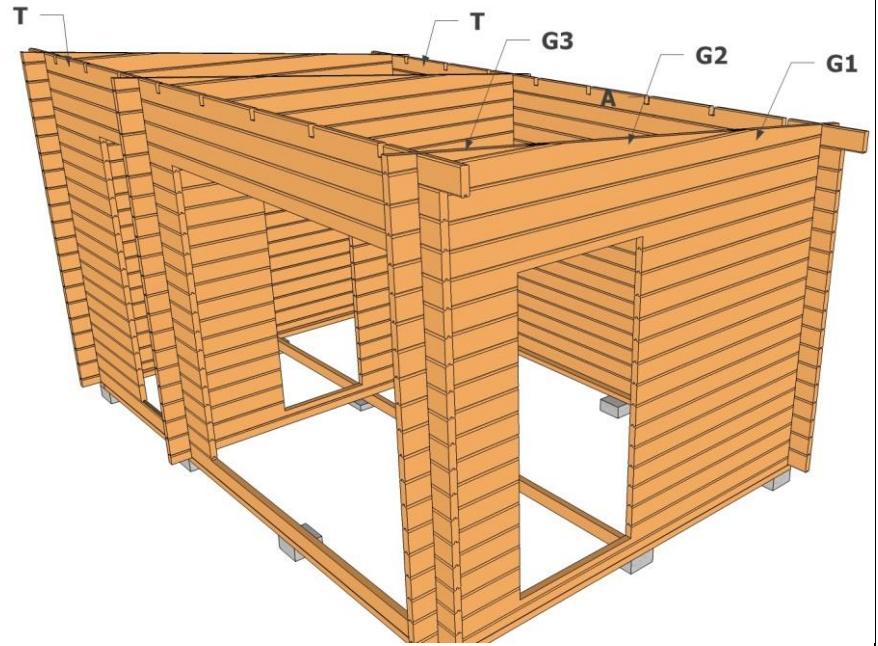

Lägg i takåsar i urtagen på i T-bräderna. Det längre takutsticket ska vara mot framsidan. De två yttre takåsarna utan urtag skruvas längst ut i T-bräderna.

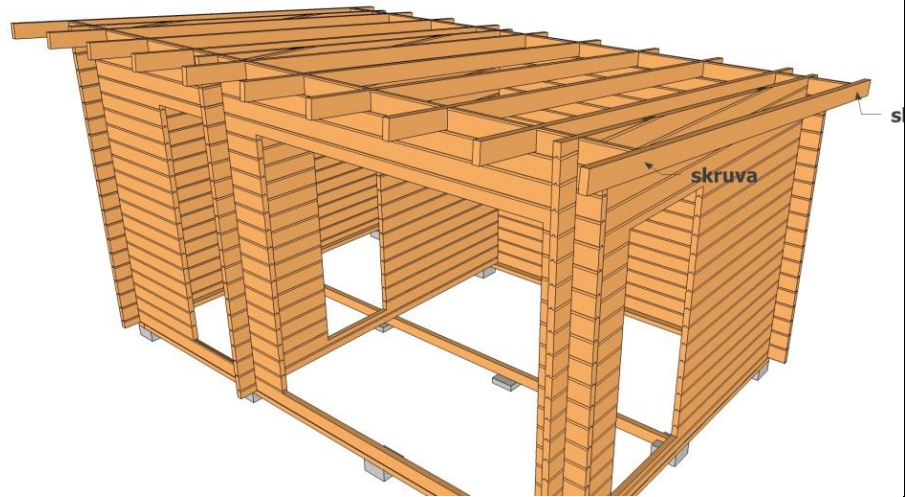

Montera taket. Lägg bräderna med finsidan inåt. Takbräderna är ändspontade för att vara enkla att skarva. Försök att få skarvarna förskjutna och ej bredvid varandra. Det går bra att skarva mellan takåsarna.

Taket ska sticka ut 22mm utanför takåsarna runt om

Man kan sticka ut taket lite extra i kortändarna och sedan kapa enligt bilden.

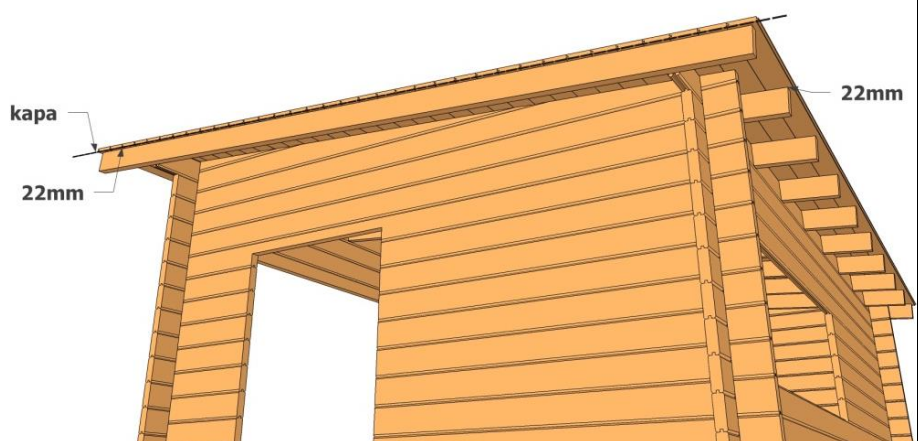

Montera de nedre vindbrädorna. Dra ner den ca 10mm under takåsen. Skruva i takåsen.

Vill man sedan spika panel under takåsarna får man dra ner vindbrädan extra.

Montera sedan de övre vindbrädorna. Skruva i nedre vindbrädan och i takbrädorna.

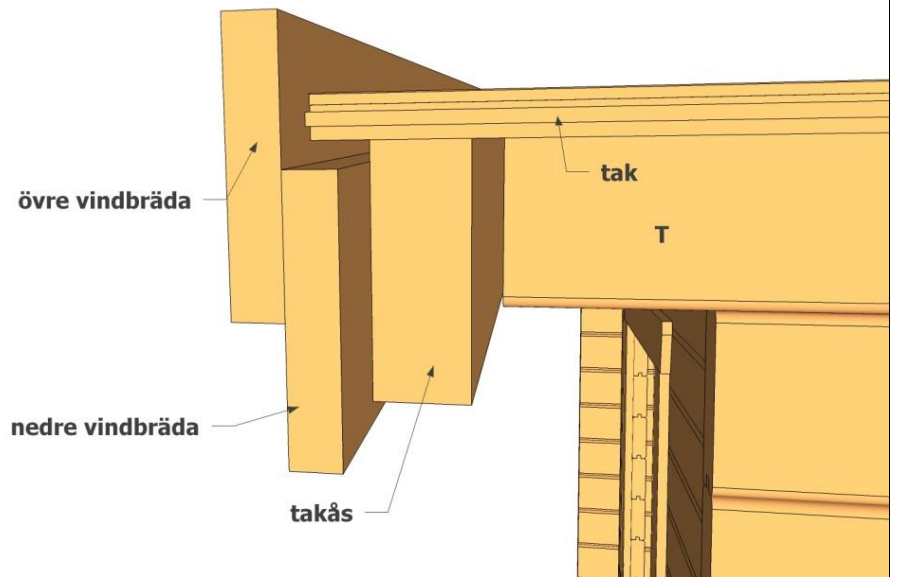

Mäta och kapa till de nedre takfotsbrädorna. De monteras jäms med underkant på de nedre vindbrädorna. Skruva i takåsarna.

Skarva på en takås enligt bilden

Alla de korta bitarna som behövs kapas ur samma takfotsbräda.

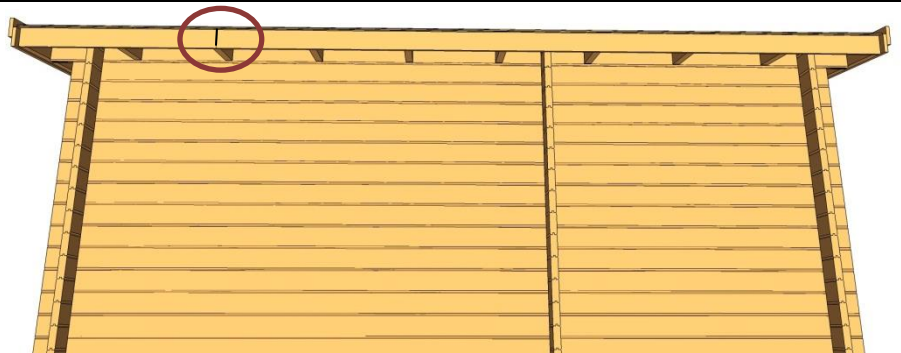

Kapa till de övre takfotsbrädorna. Dessa ska monteras med överkant jäms med taket. Skruva i nedre takfotsbrädan och i takbrädorna.

Skarva enligt den övre bilden. Alla skarvbitar (tot. 4st) används ur samma takfotsbräda.

Nedre bilden visar hur man kapar ur övre takfotsbrädan mot vindbrädorna.

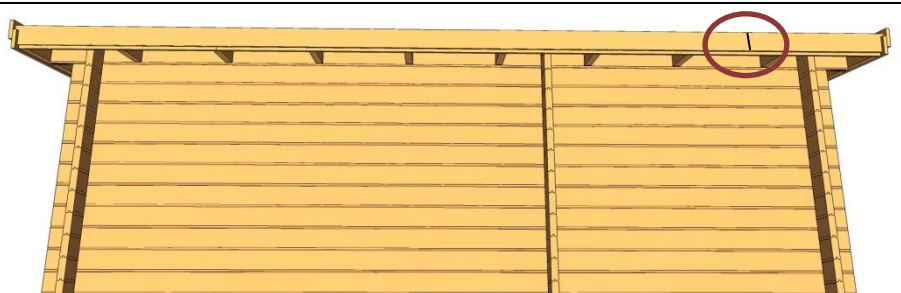

Kapa sedan vindbrädorna enligt streckade linjen.

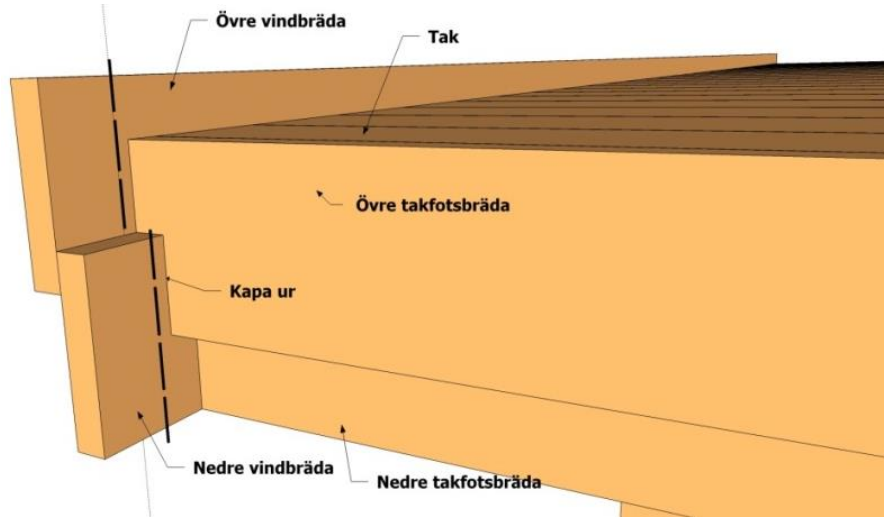

Lägg ut golvåsarna innan ytterdörren monteras.

Lämna ca 20mm mellan vägg och golvås vid ytterdörren.

Lägg sedan ut åsarna c/c 60cm.

Skråspika eller skruva åsarna snett ner i syllen med 2st spik/skruv i varje ände.

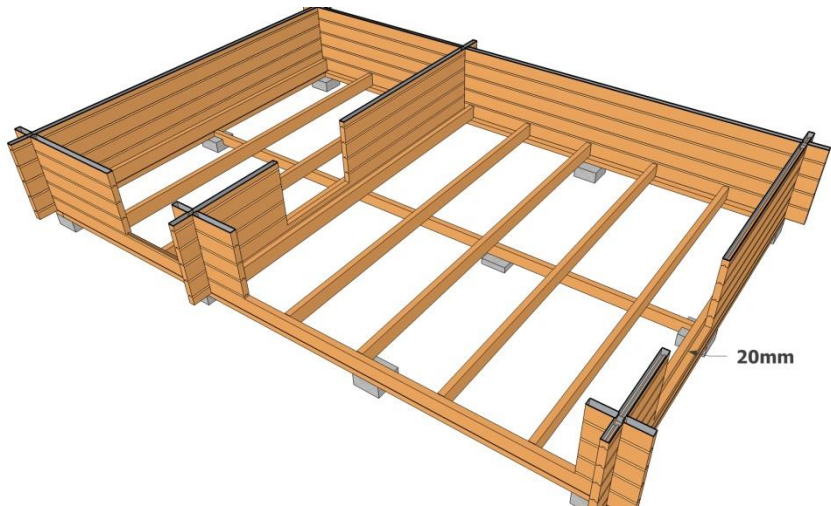

Ytterdörr

Kapa innerlisten till dörrarna enligt kapschemat på plocklistan. Montera listen på dörrkarmarna enligt bilden. Listen ska sitta 45mm in från ytterkant på karmen.

Kapa även ytterfodren enligt schemat på plocklistan.

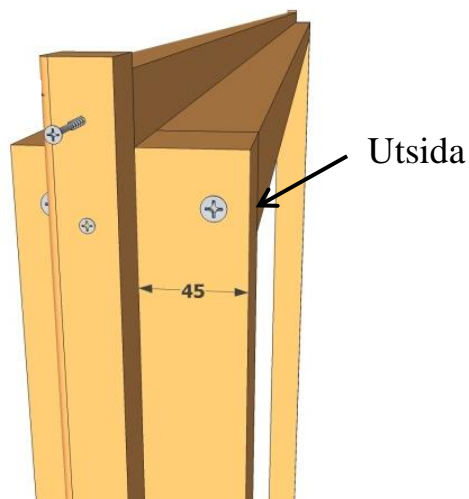

Dörren ska monteras innan golvet läggs. Styr ytterdörren inifrån med innerlisten mot innerväggen.

Montera sedan ytterfodret enligt nedre bilden.

Fodren ska vara ca 15mm in från ytterkant på karmen runt om.

I nedre kant kan man skruva i både vägg och karm annars skruva/spika endast i karmen. EJ i väggen.

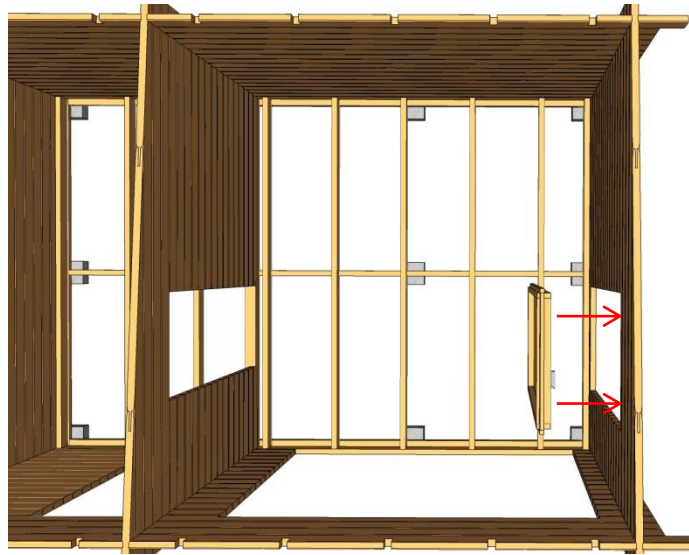

Lägg golvet. Viktigt att tänka på är att första golvvåden blir rak.

Lämna ca 12-14mm mot väggarna på långsidan av golvet.

Lämna ca 5mm mot vägg på kortsidan av golvbrädorna. Brädorna mot ytterdörren kan styras tätt mot tröskeln.

Golvet är ändspontat så det kan skarvas fritt över hela golvet.

Fortsätt med golvet genom öppningen för glaspartiet tills det ligger jäms med ytterväggen.

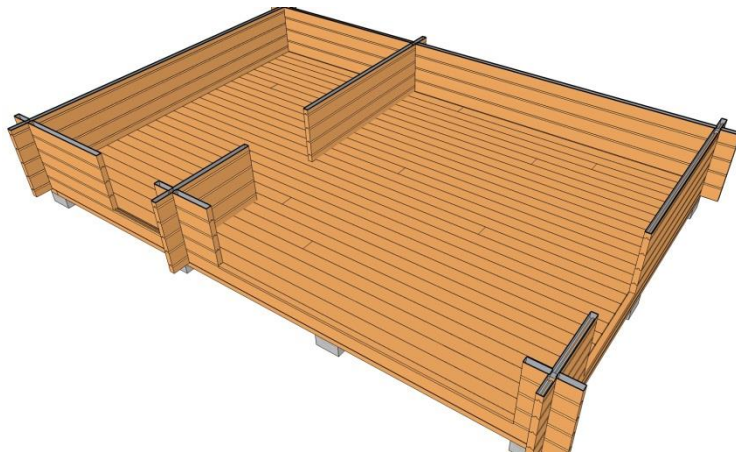

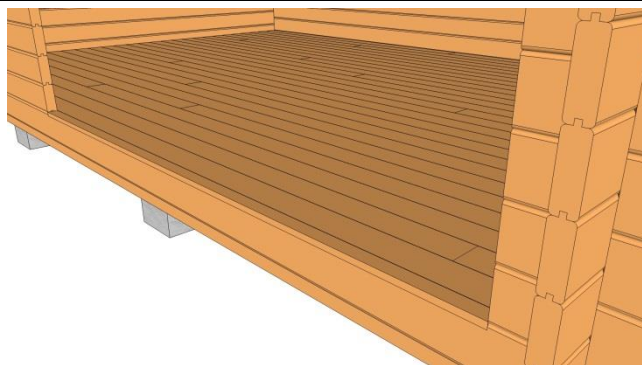
**Glasparti**

Skruva ihop karmen enligt bilden.

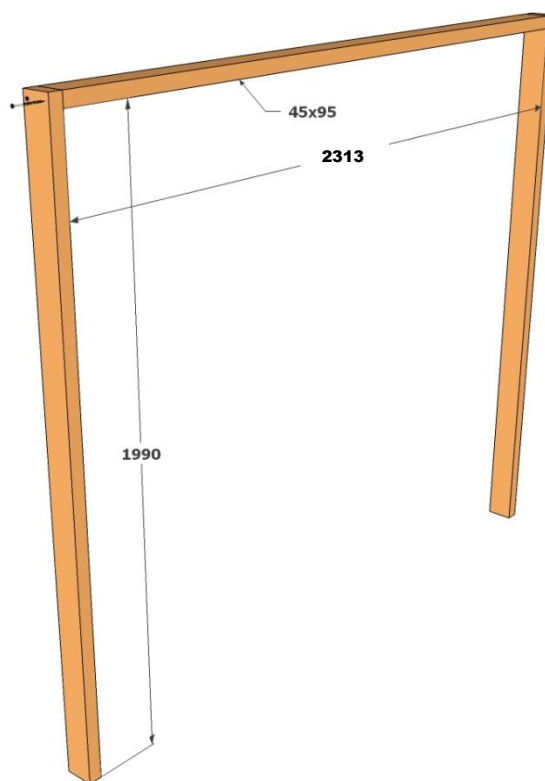

Montera innerlisten på karmen. Nedre kant på listen ska vara jäms med nedre kant på karmen.

Listen monteras 45mm in från utsidan av karmen.

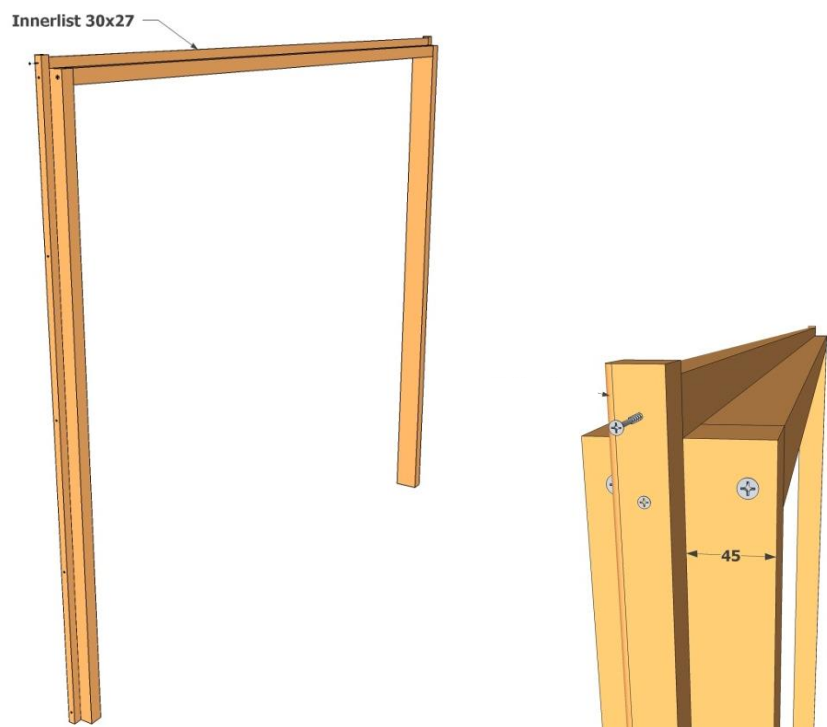

Styr in karmen i öppningen för glaspartiet.

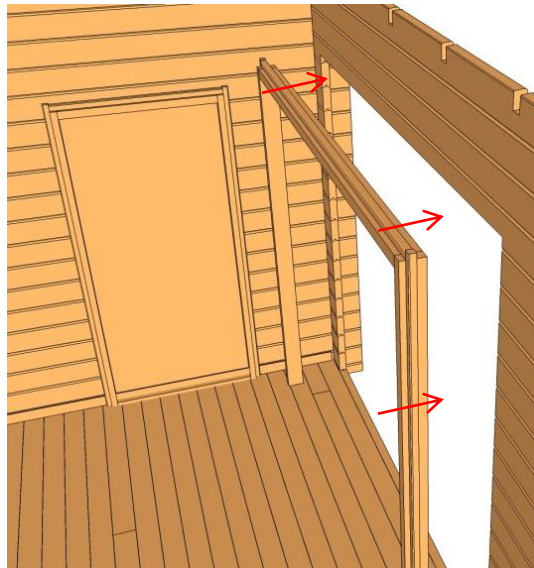

Använd träkilar för att centrera och stabilisera ramen. Skruva endast i den nedre väggbrädan.



Innermåttan när karmen står i sitt läge skall vara enligt bilden.

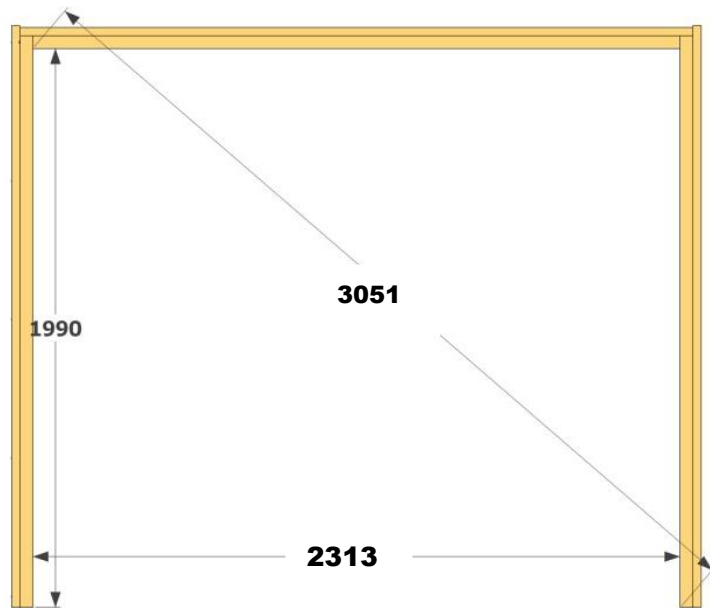

Montera ytterfodren 15mm ut från innerkanten på karmen. Nedre foderbrädan monteras jämsn med golvet. Skruva enbart i karmen förutom de skruvar som sitter i nedre väggbrädan. Där kan man skruva i väggen också. Läs sedan medföljande instruktioner från leverantören av glaspartiet för montering av detta.

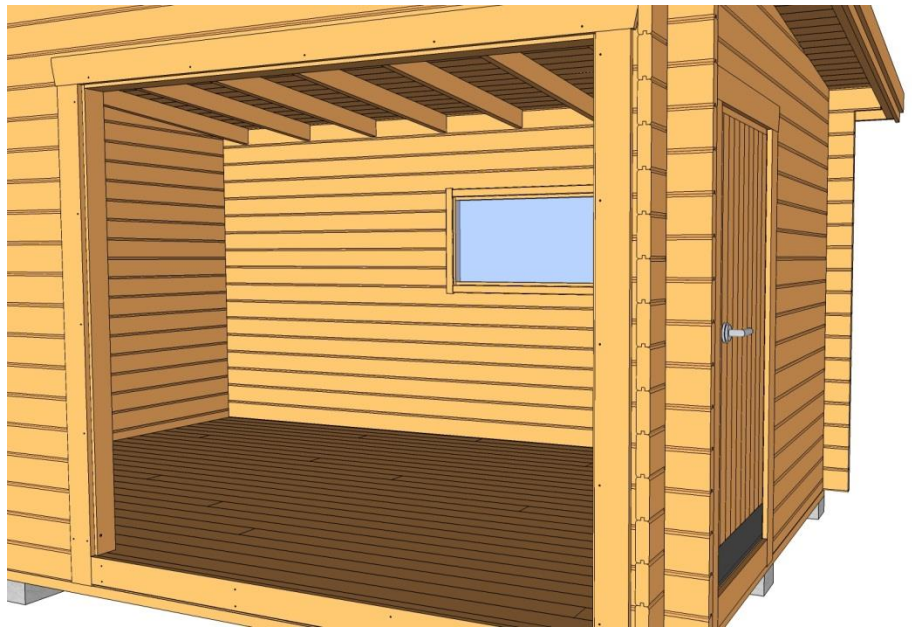

Montera golvlisten och dropplåten under glaspartiet. Klipp till plåten i ändarna efter önskemål och stick in plåten under golvskenan och skruva/spika i fodret under öppningen.

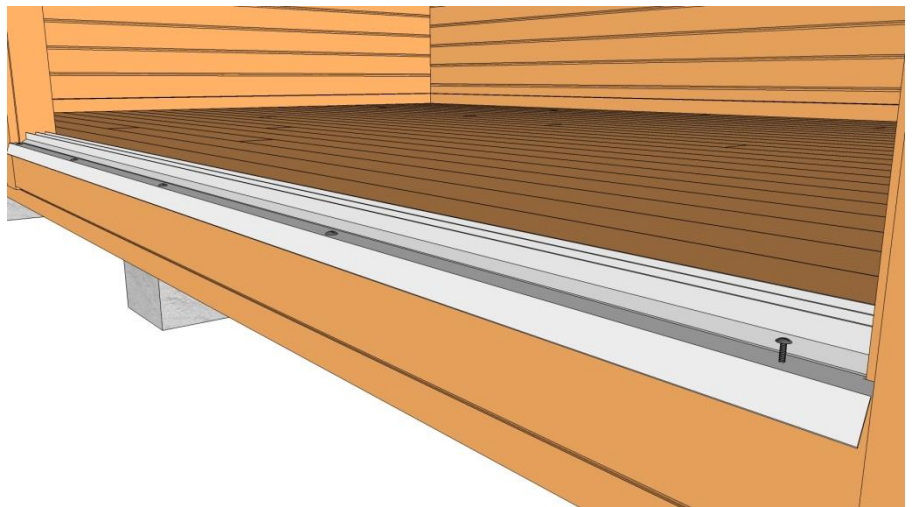

Bastudörr

Ta bort den tillfälliga tröskeln under karmen. Styr bastudörren genom öppningen inifrån bastudelen. Innerlisterna ska stå på golvet. Det blir då ca 30mm luftspalt under glaset.

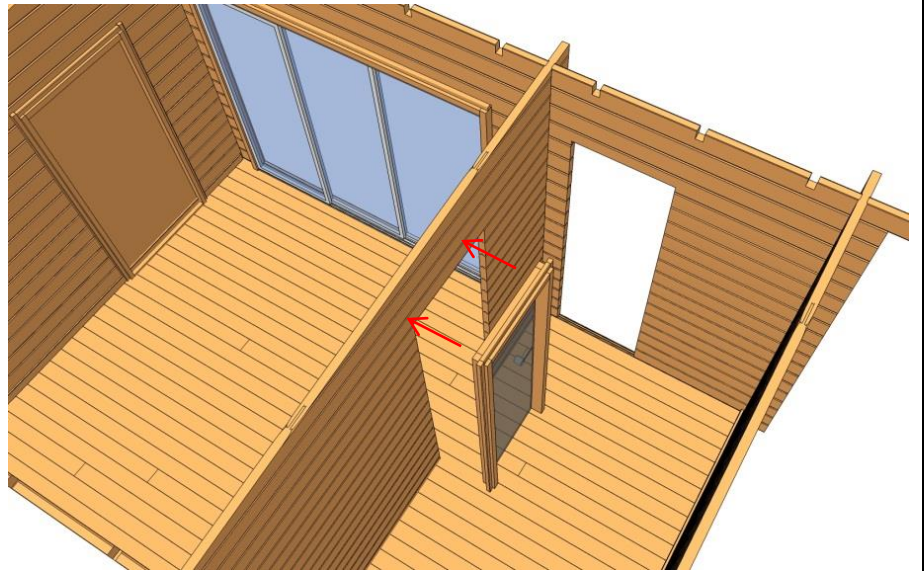

Använd kilar för att centrera dörren i dörröppningen.

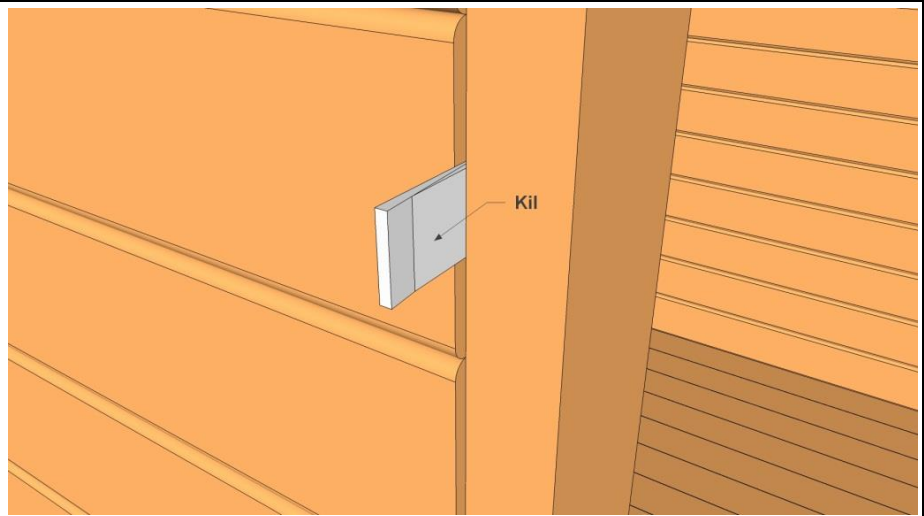

Justera dörren så att springan mellan glaset och karmen blir lika stor runt hela dörren.

Skruva karmen i nedersta väggbrädan.

Såga av kilarna vid behov.



Montera foder 22x95mm. Skruva i karm och vägg i nedre väggbrädan. Skruva sedan endast i karmen.



Stående Fönster

Kapa fönsterlist enligt måtten:

- 2st 2082mm, sida
- 1st 620mm, uppe

Montera dessa på innersidan av karmen.

Skär bort sponten i nedre kanten på fönsteröppningen och styr in fönstret inifrån.

Montera ytterfoder enligt bild nedan. Försök få övre fodret i samma linje som övre fodret på glaspartiet. Skruva endast i karmen.

Montera sedan golvlisten.

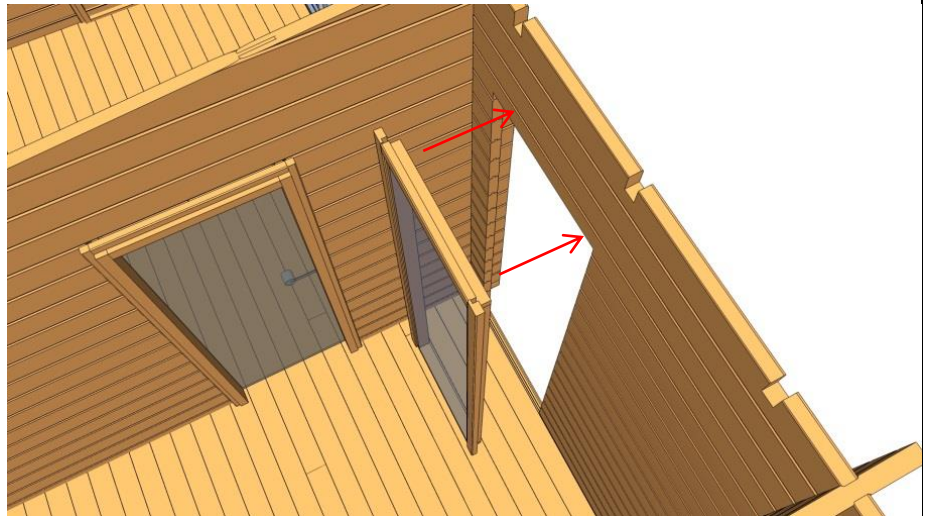

Bastulavar

Bastulavarna ska sitta längs med hela långsidan i bastun.

Montera konsolerna enligt måtten på bilden. Skruva ordentligt så de sitter stadigt.

Lämplig höjd från golvet är ca 90cm för de övre och ca 45cm för de undre konsolerna.

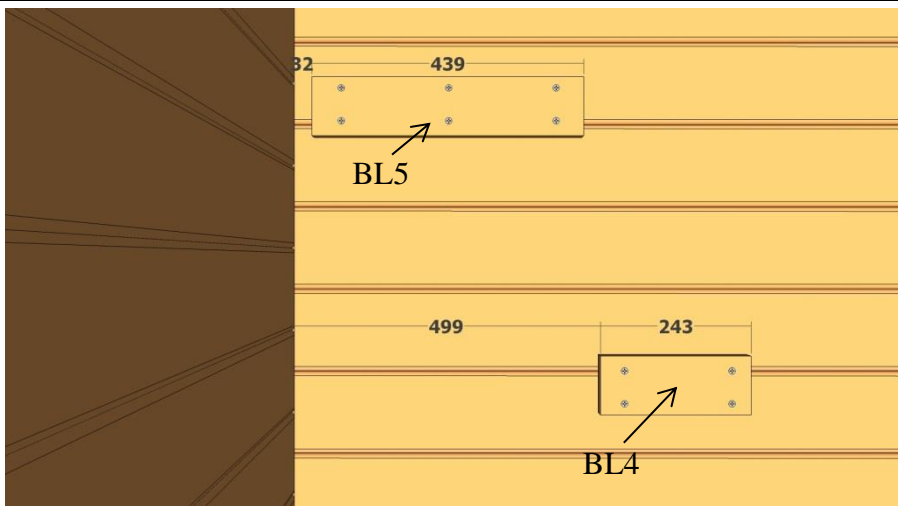

Lägg upp bastulavarna på konsolerna och kapa till en stödkloss på ca 10cm ur medföljande 45x95 regel BL5.

Skruva fast klossen i väggen i mitten under övre bastulaven.



Kapa till de två stödbenen ur samma regel och skruva i lavarna enligt skissen.

Fäst sedan stödbenen i golvet.

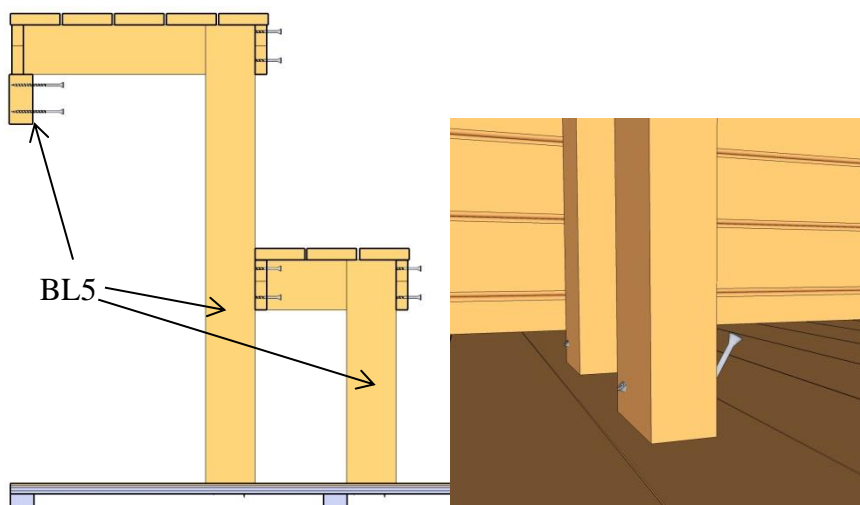

Bastulavarna på plats.

Bastun är nu klar.

Lämpligt bastuaggretat monteras på valfri plats.

Montera ventiler som anpassas efter typ av aggregat.

